



USER GUIDE

GUIDE D'UTILISATION

Rev 1.4

LPR

Livestock Pocket Reader



Description¹

ENGLISH

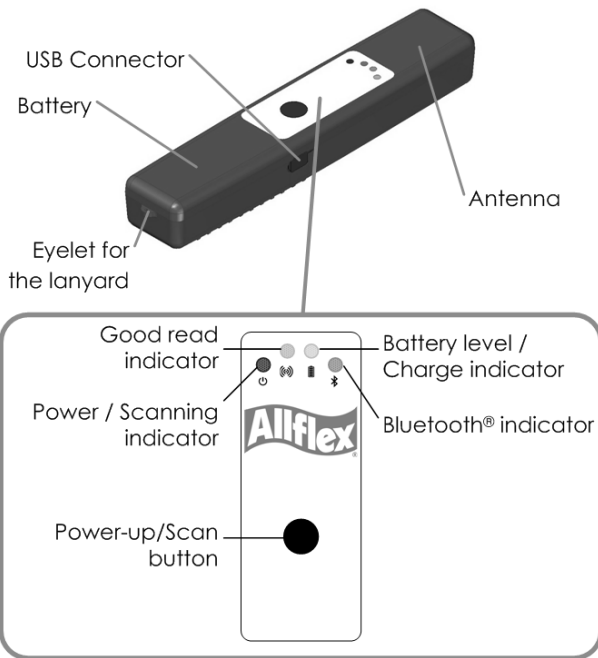

¹ Refer to specifications section for more details

Operation

Getting Started

Before using the reader, it is necessary to **first fully charge the battery pack** as described in battery management section.

Switch on / off instructions

Press and release the "SCAN" button once to turn the reader on. At start-up, it will switch on the RED light and beep once.



Note 1 - Once activated, the reader will stay on for 2 minutes by default and then shut down automatically emitting two beeps.

Reading a transponder

To search for tags, press and release the SCAN button. When searching for tags, the red light will flash. The reader will continue searching tags for 3 seconds until a tag is found or the time is elapsed.

The best reading orientation is as following:







When a tag is detected, the green led will flash once to indicate the good read and the tag number will be transmitted over Bluetooth® and USB link.

Using Bluetooth interface

The LPR has a built-in Bluetooth® to communicate with computers, smartphones and iPhone® / iPad®.

The blue light indicates the current Bluetooth state:

Bluetooth indicator			
			
	Blinks once every 2 seconds	Blinks 5 times every 5 seconds	
Bluetooth off	Not connected (slave mode)	Not connected (Master mode) Tries to establish a connection	Bluetooth Connected

The reader emits a single beep when the Bluetooth connects and 3 beeps when it disconnects.



Note 2 – When the reader is connected in slave mode, the reader stays on for 1 hour.



Note 3 – When the reader is configured in Master mode, you can force it to Slave mode by keeping pressed the button for 15 seconds at start-up. During these 15 seconds, the reader will progressively warn that the return to slave mode is ongoing (blinking blue led, audible warning)

The default paskey of the built-in Bluetooth® is **1234**.

To pair your smartphone to your LPR reader, go into Bluetooth settings of your smartphone and turn on Bluetooth if currently disabled.

Connection to iPhone / iPad devices

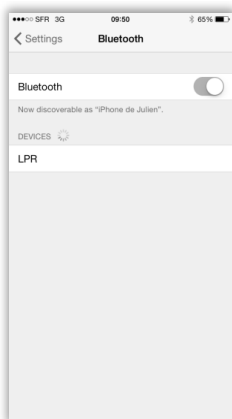

Make sure your reader is on and tap on LPR

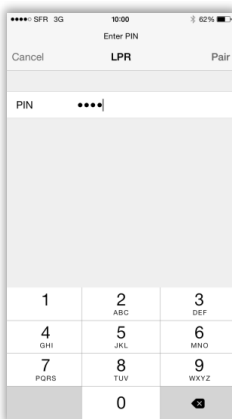

Type **1234**

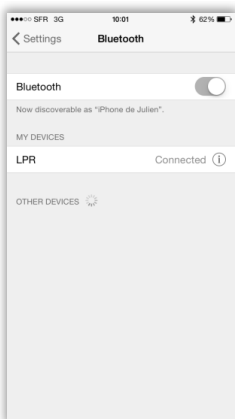

Paired²

² Once paired to the iPhone, your reader will automatically switch into master mode to be able the reconnect to the iPhone automatically the next time.

Connection to Android™ devices

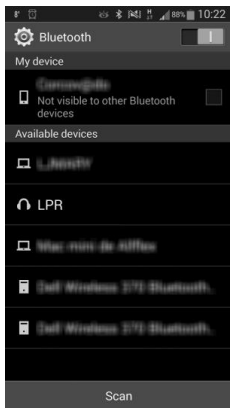

Make sure your reader is on and tap on LPR

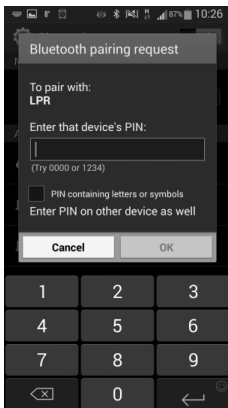

Type **1234**

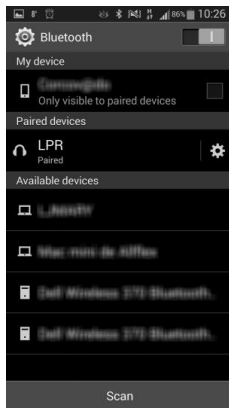

Paired

Connection in master mode

Use the PC software to configure your reader in master mode (refer to PC software section for more information)

Using USB interface

The USB port allows the device to transmit and receive data via a USB connection to your personal computer

1. Before plugging your reader to your computer, **first install the LPR PC Software available on your local Allflex website**. This will pre-install the LPR USB driver on your computer necessary to connect your reader through USB.
2. Remove the protective cap covering the USB port and connect the reader to your computer using the USB cable. Your computer will automatically find and install the drivers for the reader.
3. Run LPR PC Software to configure your reader, configure a Bluetooth connection or download its memory.



Note 4 – Once the USB cable is connected, the reader is automatically powered on and it will remain activated until the cable is disconnected.



Note 5 – The USB connection recharges your battery pack (refer to battery management section).





Note 6 – Replace the protective cap on USB port to protect your reader against foreign contamination and water.

Battery Management

Battery level indicator

The reader has an orange light indicating the battery level or the charge status when a USB charger powered the device.

Battery level indicator		
		
Battery OK	Battery level getting low	Battery depleted Charge necessary

How to recharge the battery

To charge the battery, simply plug the USB cable into the USB connector and connect it to the wall mount adapter³ provided with the reader. It will take approximately 3 hours to fully charge the battery pack.







Note 7 - The batteries can be charged with a computer but the charge time will significantly increase



Note 8 - The reader cannot read tags with depleted batteries. The other functions are fully active.



Note 9 - Use the adapter and the USB cable provided with the reader to charge the batteries.

Charge indicator			
			 
Battery fully charged	Slow charge	Fast charge (#3 hours)	Charge fault (Temperature exceed limits)

³ Install first the plug onto the adapter before use

Battery handling instructions

Please read and follow the handling instructions for the battery before use. Improper use of the battery may cause heat, fire, rupture, and damage or capacity deterioration of the battery.



Caution

RISK OF EXPLOSION IF BATTERY IS REPLACED BY AN INCORRECT TYPE. DISPOSE OF USED BATTERIES ACCORDING TO THE INSTRUCTIONS.



Warning

Use rechargeable batteries with the same capacity.
Do not use this reader near water when connected to the AC/DC adapter.
Do not install near any heat sources such as radiators, heat registers, stoves, or other apparatus that produce heat.
Do not charge the battery pack from AC main sources during electrical storms or when unused for long periods of time.
The battery must be charged indoor only between 0°C and 40°C.
For best battery performance, charge unit at least every three months, if reader is unused

PC software

The LPR PC Software is available on your local Allflex website.

Once downloaded, execute the setup package to install the PC software on your computer.

The PC software allow to:

- Download reader memory (when feature enabled)
- Set-up an advanced Bluetooth connection (master mode with remote devices discovery)
- Change the reader configuration (enable memory, change reader name...)

Refer to LPR PC Software user manual for more information (available on your local Allflex website)

Specifications⁴

General	
Operating frequency	134.2 kHz
Norms	ISO 11784 / 11785
Special feature:	Temperature scanning with TS and BT implants between 33°C and 43°C (between 91.4°F and 109.4°F)
Reading distances	Up to 22cm depending on tag type and orientation
User interface	4 lights (red, green, orange and blue) 1 button, 1 buzzer, 1 vibrator
USB interface	CDC class (Serial emulation)
Bluetooth® interface	v3.0 Class 2 (up to 15m), Serial Port Profile (SPP) iPhone/iPad compatible (iAP interface)
Memory	3000 IDs
Battery	7.2VDC – 700mAh NiMH rechargeable
Battery charge duration	Up to 3h00 in fast charge (external power supply) Up to 9h00 in slow charge (computer)

Mechanical and physicals	
Ingress Protection	IP65 (Projected Water resistant)
Dimensions	234 x 52 x 32 mm (9.21 x 2.05 x 1.26 in)
Weight	300 g (10.6 oz)
Operating Temperature	-20° to +55°C (-4° to +131°F)
Storage Temperature	-20° to +65°C (-4° to +149°F)
Battery charging temperature	+5°C to +40°C (+41 to +104°F)
Humidity	10% - 90%

⁴ All specifications are subject to change without notice

Legal information

Reader physical integrity

The device has been built from rugged and durable materials to withstand use in harsh environments for long periods of time. However, the reader contains electronic components that can be damaged if they are deliberately exposed to extreme abuse. This damage can adversely affect, or stop the reader's operation. The user must avoid deliberately striking other surfaces and objects with the device. Damage that results from such handling is not covered by the warranty described below.

Limited Product Warranty

Manufacturer guarantees this product against all defects due to faulty materials or workmanship for a period of one year following the date of purchase. The warranty does not apply to any damage resulting from an accident, misuse, modification or an application other than that described in this manual and for which the device was designed.

If the product develops a malfunction during the warranty period, manufacturer will repair or replace it free of charge. The cost of shipment is at the customer's expense, whereas return shipment is paid by manufacturer.

Refer all servicing to qualified service personnel. Servicing is required when the reader has been damaged in any way, such as power-supply cord or plug is damaged, liquid has been spilled or objects have fallen into the apparatus, the apparatus has been exposed to rain or moisture, does not operate normally, or has been dropped.

Canada – Industry Canada (IC)

This device complies with RSS 210 of Industry Canada. Operation is subject to the following two conditions:

(1) This device may not cause interference, and (2) this device must accept any interference, including interference that may cause undesired operation of this device."

L'utilisation de ce dispositif est autorisée seulement aux conditions suivantes :

(1) Il ne doit pas produire d'interférence et (2) l'utilisateur du dispositif doit être prêt à accepter toute interférence radioélectrique reçue, même si celle-ci est susceptible de compromettre le fonctionnement du dispositif.

Avis aux consommateurs:

Toutes modifications non expressément approuvées par la partie responsable de la conformité peuvent annuler le droit de l'utilisateur à utiliser cet équipement.

USA - Federal Communications Commission (FCC)

This device complies with part 15 of FCC rules. Operation is subject to the following two conditions: (1) This device may not cause interference, and (2) this device must accept any interference, including interference that may cause undesired operation of the device.

This equipment has been tested and found to comply with the limits for a Class B digital device, pursuant to Part 15 of FCC Rules. These limits are designed to provide reasonable protection against harmful interference in a residential installation. This equipment generates, uses, and can radiate radio frequency energy. If not installed and used in accordance with the instructions, it may cause harmful interference to radio communications. However, there is no guarantee that interference will not occur in a particular installation. If this equipment does cause harmful interference to radio or television reception, which can be determined by tuning the equipment off and on, the user is encouraged to try and correct the interference by one or more of the following measures:

- Reorient or relocate the receiving antenna.
- Increase the distance between the equipment and the receiver.
- Connect the equipment to outlet on a circuit different from that to which the receiver is connected.
- Consult the dealer or an experienced radio/TV technician for help.

Notice to consumers:

Any changes or modifications not expressly approved by the party responsible for compliance could void the user's authority to operate the equipment.

Apple - Legal Notice

iPhone, iPad are a trademark of Apple Inc., registered in the U.S. and other countries.

"Made for iPhone," and "Made for iPad" mean that an electronic accessory has been designed to connect specifically to iPhone, or iPad, respectively, and has been certified by the developer to meet Apple performance standards.

Apple is not responsible for the operation of this device or its compliance with safety and regulatory standards.

Please note that the use of this accessory with iPhone or iPad may affect wireless performance.



Trademarks

Bluetooth® is a registered trademark of Bluetooth SIG, Inc.

Windows is a trademark or registered trademark of Microsoft Corporation in the United States and/or other countries.

Android is a trademark of Google Inc.

Regulatory Compliance

ISO 11784 & ISO 11785

This device complies with the standards set forward by the International Standardization Organization. Specifically with standards:

11784: Radio frequency identification of animals – Code Structure

11785: Radio frequency identification of animals – Technical Concept.

EC declaration of conformity

Allflex Europe hereby declares that this EID Reader is in compliance with the essential requirements and other relevant provisions of Directive 1999/5/EC. The declaration of conformity may be consulted at <http://www.allflex-europe.com/en/compliance/>

Description¹

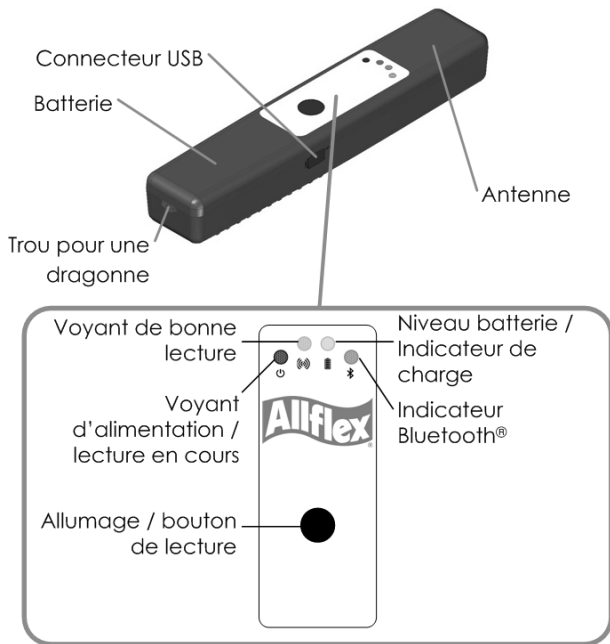

¹ Référez vous au paragraphe spécifications pour plus de détails

Utilisation

Démarrage

Avant d'utiliser votre lecteur, il est nécessaire de charger entièrement la batterie comme décrit dans la section gestion de la batterie.

Instructions d'allumage / extinction

Pressez puis relâchez le bouton de lecture pour allumer le lecteur. Une fois sous tension, la lumière rouge s'allume et le lecteur émet un bip.



Note 1 – Sans action de l'utilisateur, le lecteur s'éteindra automatiquement après deux minutes en émettant deux bips.

Lecture d'une boucle électronique

Pressez le bouton de lecture pour lancer la recherche d'une boucle électronique. Pendant la recherche, la lumière rouge clignote. Le lecteur continuera la recherche pendant 3 secondes ou s'arrêtera à la lecture d'une boucle électronique.

La meilleure orientation pour la lecture est :







Lorsqu'une boucle électronique est détectée, la lumière verte s'allume brièvement pour indiquer la lecture et le numéro d'identification est transmis par Bluetooth et USB.

FRANÇAIS

Utilisation de l'interface Bluetooth®

Le LPR a un module Bluetooth intégré lui permettant de communiquer avec des ordinateurs, des smartphones et des iPhone® / iPad®.

La lumière bleue indique l'état du Bluetooth :

Indicateur Bluetooth			
			
	Clignote 1 fois toutes les 2 secondes	Clignote 5 fois toutes les 5 secondes	
Bluetooth éteint	Non connecté (mode esclave)	Non connecté (mode maître) Essaie d'établir une connexion	Bluetooth connecté

Le lecteur émet un bip lorsque le lecteur se connecte en Bluetooth et 3 bips lorsqu'il se déconnecte.



Note 2 – Lorsque le lecteur est connecté en mode esclave, il reste allumé pendant 1 heure.



Note 3 – Lorsque le lecteur est configuré en mode maître, vous pouvez le forcer à revenir en mode esclave en pressant le bouton pendant 15 secondes à l'allumage du lecteur. Pendant ces 15 secondes, le lecteur va progressivement informer que le retour en mode esclave est en cours (clignotement de la lumière bleue et signal sonore)

Le code par défaut pour l'appairage Bluetooth est **1234**

Pour appairer votre smartphone avec le lecteur LPR, vérifiez que le Bluetooth est activé sur votre smartphone et activez le si nécessaire.

Connexion à un iPhone / iPad

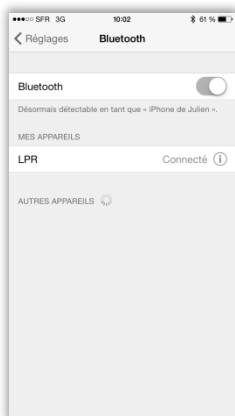

Vérifiez que votre lecteur est allumé et cliquez sur LPR

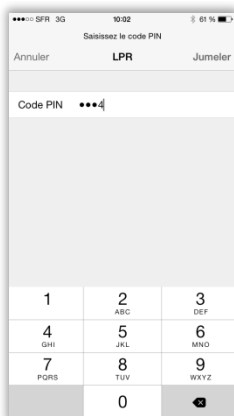

Saisir **1234**

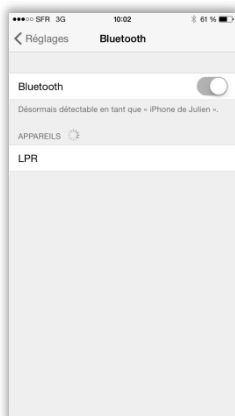

Le lecteur est appairé²

² Une fois appairé à votre iPhone, le lecteur se configurera automatiquement en mode maître pour pouvoir se reconnecter automatiquement les fois suivantes.

Connexion à un périphérique Android™

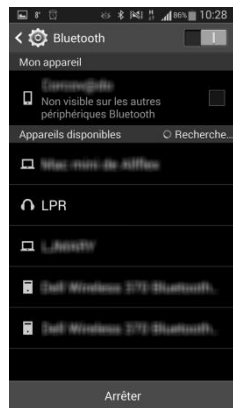

Vérifiez que votre lecteur est allumé et cliquez sur LPR



Saisir **1234**

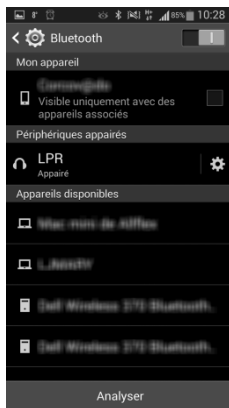

Le lecteur est appairé

Connexion en mode maître

Utilisez le logiciel PC pour configurer votre lecteur en mode maître (voir section logiciel PC pour plus d'informations)

Utilisation de l'interface USB

Le port USB permet au lecteur d'envoyer et recevoir des données via un câble USB vers un PC.

1. Avant de brancher le lecteur à l'ordinateur, **installez d'abord le logiciel PC pour LPR disponible sur le site internet Allflex de votre zone géographique.** Cela préinstallera sur votre ordinateur le pilote USB du lecteur LPR nécessaire pour connecter le lecteur via USB.
2. Retirer le bouchon de protection sur le port USB et connectez le lecteur à votre ordinateur en utilisant le câble USB fourni. L'ordinateur trouvera et installera automatiquement les pilotes USB.
3. Lancer le logiciel LPR Software pour configure votre lecteur, configure une connexion Bluetooth ou télécharger la mémoire.



Note 4 – Lorsque le lecteur est connecté en USB, il s'allume automatiquement et reste allumé jusqu'à la déconnexion du câble.



Note 5 – La connexion USB recharge la batterie du lecteur (voir section Gestion de la batterie).





Note 6 – Veillez à remettre le bouchon de protection USB en place pour protéger votre lecteur contre les poussières et l'eau.

Gestion de la batterie

Indicateur de niveau batterie

Le lecteur a une lumière orange indiquant le niveau de la batterie ou l'état de la charge lorsque le chargeur USB alimente le lecteur.

Indicateur de niveau batterie		
		
Batterie OK	batterie faible	Batterie déchargée Charge nécessaire

Comment recharger la batterie

Pour charger la batterie, branchez le câble USB dans le connecteur USB du lecteur et connectez l'autre extrémité à l'adaptateur secteur³ fourni. Il faut approximativement 3 heures pour charger la batterie complètement.







Note 7 - La batterie peut être chargée via le port USB d'un ordinateur mais le temps de charge est significativement allongé.



Note 8 - Le lecteur ne peut pas lire de boucles électroniques lorsque la batterie est entièrement déchargée. Les autres fonctions sont disponibles.



Note 9 - Utiliser l'adaptateur secteur et le câble USB fourni pour charger la batterie.

Indicateur de charge			
			 
Charge terminée	Charge lente	Charge rapide (3h)	Erreur de charge (Température hors limites)

³ Il faut préalablement clipser la prise sur le chargeur USB

Précautions de manipulation de la batterie

Merci de lire et de bien respecter les recommandations de manipulation de la batterie avant utilisation. Un usage inapproprié de la batterie pourrait provoquer un dégagement de chaleur, un incendie, une fissure, des dégâts ou une détérioration de la puissance de la batterie.



Attention

LE REMPLACEMENT DE LA BATTERIE PAR UN TYPE INAPPROPRIÉ PEUT PROVOQUER UN DANGER D'EXPLOSION. LES BATTERIES DOIVENT ÊTRE ÉLIMINÉES CONFORMEMENT AUX INSTRUCTIONS DU CONSTRUCTEUR



Mise en garde

Utiliser des batteries rechargeables avec la même capacité.

Ne pas utiliser cet appareil à proximité de l'eau lorsqu'il est branché sur un adaptateur AC/DC.

Ne pas installer près d'une source de chaleur telle que radiateur, étuve et autre appareil (y compris un amplificateur) produisant de la chaleur.

Débrancher cet appareil en cas d'orage ou lors de longues périodes d'inutilisation.

La batterie doit être chargée en intérieur uniquement entre 0°C et 40°C.

Pour conserver une capacité optimale de la batterie, veuillez à recharger la batterie au minimum une fois tous les 3 mois.

Logiciel PC

Le logiciel LPR Software est disponible sur le site internet Allflex de votre zone géographique.

Une fois téléchargé, lancez le programme d'installation du logiciel PC.

Le logiciel PC permet de :

- Télécharger la mémoire du lecteur (si la fonction est activée)
- Configurer une connexion Bluetooth avancée (mode maître avec recherché de périphériques Bluetooth)
- Changer la configuration du lecteur (active la mémoire, changer le nom du lecteur...)

Reférez-vous au manuel du logiciel LPR Software pour plus d'informations (disponible sur le site internet Allflex de votre zone géographique)

Spécifications⁴

Général

Fréquence de fonctionnement	134.2 kHz
Normes	ISO 11784 / 11785
Fonction spéciale :	Lecture de la température avec les implants TS et BT entre 33°C et 43°C
Distances de lecture	Jusqu'à 22cm en fonction du type et de l'orientation des boucles électroniques
Interface utilisateur	4 lumières (rouge, verte, orange and bleue) 1 bouton, 1 buzzer, 1 vibreur
Interface USB	CDC class (Emulation de port série)
Interface Bluetooth®	v3.0 Classe 2(jusqu'à 15m), Serial Port Profile (SPP) Compatible iPhone/iPad (interface iAP)
Mémoire	3000 numéros
Batterie	7.2VDC – 700mAh NiMH rechargeable
Durée de charge batterie	Jusqu'à 3h00 en charge rapide (chargeur externe) Jusqu'à 9h00 en charge lente (ordinateur)

Mécanique et physique

Indice de protection	IP65 (résistant aux projections d'eau)
Dimensions	234 x 52 x 32 mm (9.21 x 2.05 x 1.26 in)
Poids	300 g (10.6 oz)
Température d'utilisation	-20° to +55°C (-4° to +131°F)
Température de stockage	-20° to +65°C (-4° to +149°F)
Température pour la charge	+5°C to +40°C (+41 to +104°F)
Humidité	10% - 90%

⁴ Ces spécifications peuvent varier selon les améliorations techniques apportées

Legal information

Intégrité physique du lecteur

Le lecteur a été fabriqué à partir de matériaux robustes et durables pour résister à une utilisation prolongée dans des environnements hostiles. Cependant, le lecteur contient des composants électroniques qui peuvent être endommagés si l'utilisateur malmène son appareil. Les dommages ainsi occasionnés peuvent perturber voire empêcher le fonctionnement du Stick Reader. L'utilisateur ne doit pas se servir du Stick Reader pour asséner des coups sur une surface quelconque. Des détériorations de la sorte ne sont pas prises en compte par la garantie dont les conditions sont décrites ci-après.

Garantie limitée du produit

Allflex garantit ce produit contre tout défaut de matériel ou de fabrication pour une période d'un an à compter de la date d'achat. Cette garantie ne couvre pas les détériorations de l'appareil résultant d'un accident, d'une mauvaise utilisation, d'une modification ou d'un usage autre que celui décrit dans ce manuel et auquel il est destiné.

Si l'appareil s'avère défectueux au cours de la période de garantie, Allflex procédera à la réparation ou au remplacement de l'appareil gratuitement. Le client enverra l'appareil défectueux à ses frais et l'appareil réparé ou l'appareil de remplacement lui sera gracieusement adressé par Allflex.

Pour tout entretien ou réparation, consultez un réparateur agréé. Il est nécessaire d'y recourir pour toute détérioration que l'appareil aura subie, telle que : câble d'alimentation ou prise endommagé(e), liquide renversé ou objet tombé sur l'appareil, exposition de l'appareil à la pluie ou à l'humidité, fonctionnement anormal, chute de l'appareil.

Apple - Informations réglementaires

iPhone, iPad are a trademark of Apple Inc., registered in the U.S. and other countries.

"Made for iPhone," and "Made for iPad" mean that an electronic accessory has been designed to connect specifically to iPhone, or iPad, respectively, and has been certified by the developer to meet Apple performance standards.

Apple is not responsible for the operation of this device or its compliance with safety and regulatory standards.

Please note that the use of this accessory with iPhone or iPad may affect wireless performance.



Marques déposées

Bluetooth® est une marque déposée de Bluetooth SIG, Inc.

Windows est une marque déposée de Microsoft Corporation aux Etats-Unis et / ou d'autres pays.

Android est une marque déposée de Google Inc.

Conformités réglementaires

ISO 11784 & ISO 11785

Cet appareil est conforme aux normes établies par l'Organisation de Normalisation Internationale ISO, particulièrement par rapport aux normes suivantes :

11784: Radio frequency identification of animals – Code Structure

11785: Radio frequency identification of animals – Technical Concept.

Déclaration de conformité CE

Allflex Europe déclare sous sa seule responsabilité que le produit LPR est conforme aux exigences essentielles et autres obligations fondamentales qui relèvent de la Directive 1999/5/CE. La déclaration de conformité peut être consultée à l'adresse <http://www.allflex-europe.com/en/compliance>

